

FICHE TECHNIQUE GS511Z

Balboa Instruments Système réf. 54519

Modèle système n° GS5-GS511Z-RCA-3.0k

Version logiciel n° 38

EPN n° 1843

Carte de circuit imprimé de base N° 54520

PCB GS500Z - PN 22015 Rév. A

Panneaux de base

Lite Duplex – réf. 54251



Caractéristiques et fonctions de base du système

Alimentation

- 230 V c.a., 1~, 16 A ou 32 A, 50 Hz
- 3 conducteurs (phase, neutre, terre)

Sorties du système (tel que configuré)

- Pompe 1, 2 vitesses, 230 V
- Pompe 2, 2 vitesses, 230 V
- Pompe circ. 230 V
- Ozonateur 230 V
- Éclairage spa 10 V
- A.V. 230 V (stéréo)
- Chauffe-eau 230 V 3,0 kW

Options supplémentaires

- Télécommande toutes fonctions Dolphin et télécommande de spa uniquement Dolphin.
Se connecte à la borne J1 ou J2
- Ozonateur
Se connecte à la borne J29
- Éclairage MoodEFX
Se connecte à la borne d'éclairage de spa J20
- Éclairage FiberEFX
Se connecte à la borne d'éclairage de spa J20
- Système stéréo
Se connecte à la borne A.V. J50

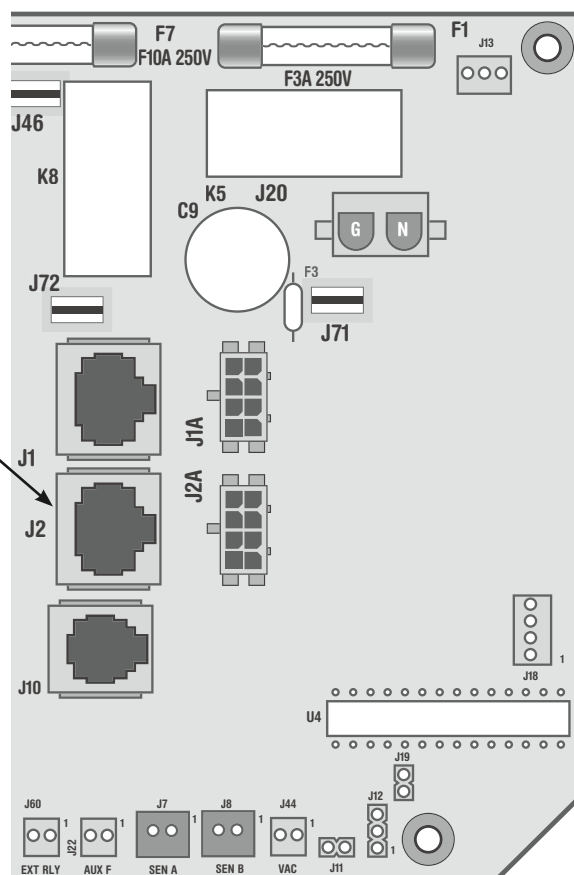

Câblage

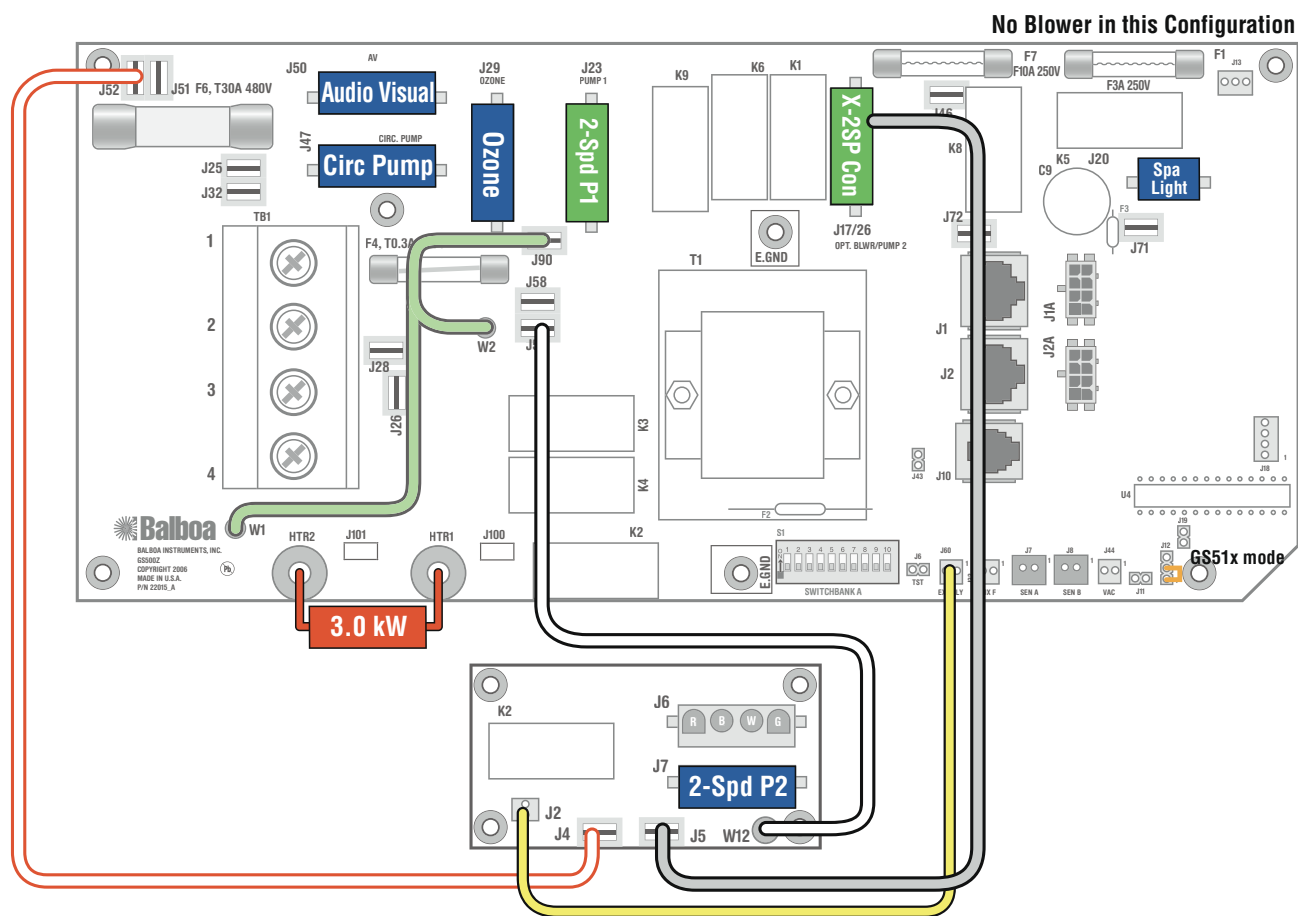

Code couleur câblage

- Connexions c.a. neutres (communes)
- Connexions spéciales c.a.
- Connexions ligne c.a.
- Connexions 10 V
- Fils de commune relais

Fonction connecteur

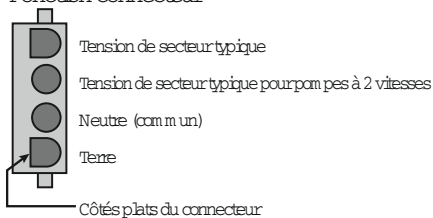

Note sur le test de haute tension :

Déconnecter la borne à glissière avec les fils verts de J90 avant d'effectuer tout test haute tension. Si celle-ci n'est pas déconnectée, une défaillance du test par erreur se produira.

Reconnecter la borne à J90 après avoir réussi le test haute tension.

Révision circuit imprimé nu	Historique
A	Version finale

Options de configuration de fonctionnement électrique

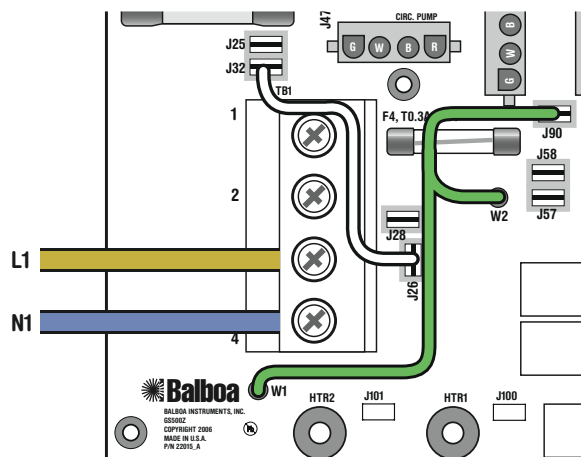

Fonctionnement simple (1 x 16 A ou 1 x 32 A)

Cette option est configurée et expédiée comme option par défaut.

Pour fonctionnement 1 x 32 A :

Commutateur DIP A10 peut être en marche (ON)

Pour fonctionnement 1 x 16 A :

Commutateur DIP A10 sur arrêt (OFF)

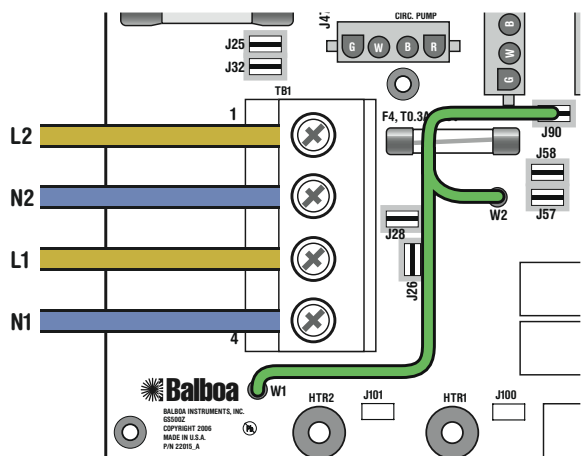

Option fonctionnement double (2 x 16 A)

Enlever complètement le fil blanc de J26 et J32

Remarque : J32 et J25 sont identiques sur le plan électrique.

Le fil blanc peut être connecté à l'une ou l'autre des bornes avant dépose.

Commutateur DIP A10 en marche (ON)

Options de configuration

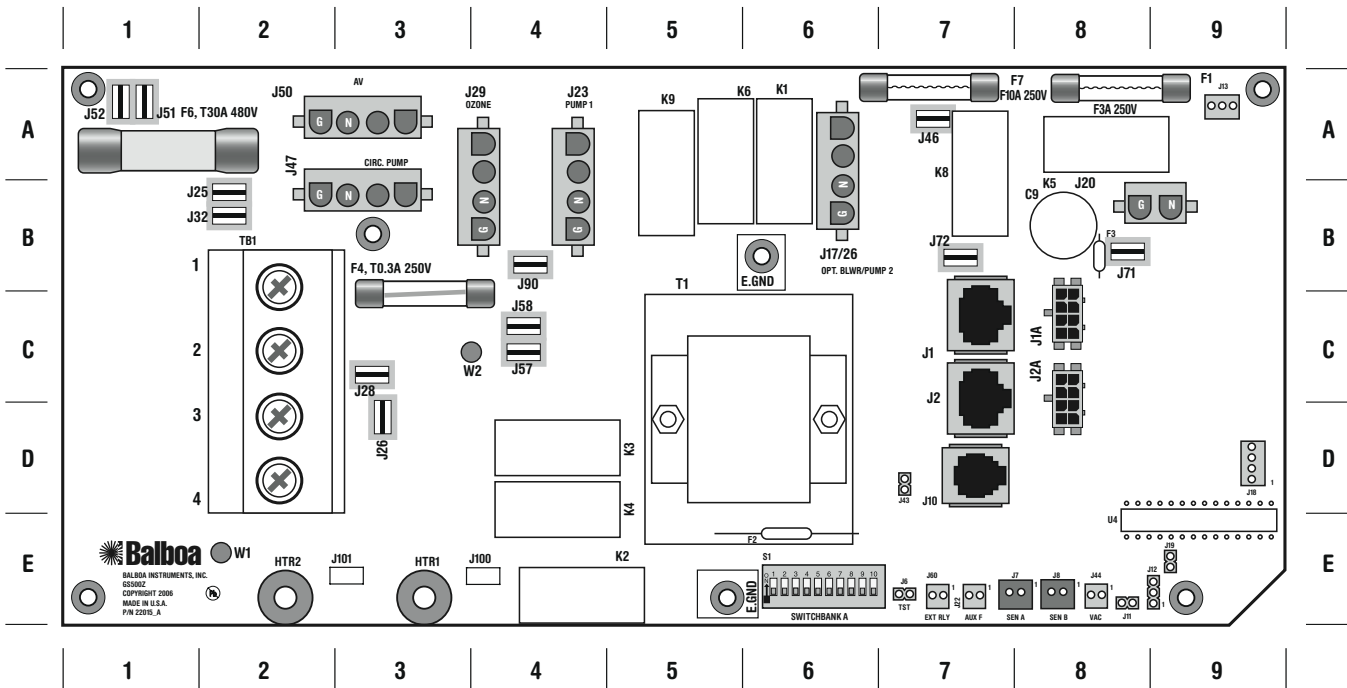

Fonctions de sortie

J50 Audiovisuel (toujours sous tension – aucun relais)

J47 Pompe circulaire

J29 Ozone

Remarque : Si une pompe circulaire ou l'ozonateur requièrent un relais indépendant, utiliser la carte d'expansion X-03 CE.

J23 Pompe 1, 2 vitesses

J20 Éclairage spa

Le système peut être configuré en usine pour un panneau en surface Duplex, Serial Standard ou Digital Deluxe.

Remarque : selon la configuration du système, certains panneaux ne sont pas disponibles. Consulter le représentant de produits Balboa pour plus d'informations.

Position

3-A

3-A

4-A

4-A

8-B

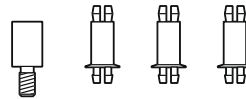

X-Mount P

Pièce n° 53933

Utilisé pour fixer toute carte d'expansion dans un boîtier en plastique.

Les attaches se fixent au support de fixation du chauffe-eau.

NOTE sur J12 (position 9-E) :

Quand le cavalier J12 sur le panneau principal est connecté aux broches 2 et 3, le système est en mode de compatibilité GS50xZ.

Quand le cavalier J12 sur le panneau principal est connecté aux broches 1 et 2, le système est en mode de compatibilité GS51xZ/GS5xxSZ/GS5xxDZ.

Options de carte d'expansion

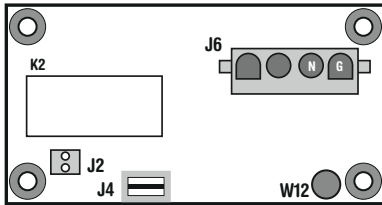

X-P CE **Pièce n° 53547**

Utilisé pour un rendement de pompe à 1 vitesse

- J4 sur X-P CE se connecte directement à la ligne de secteur en utilisant J52 ou J51 sur la carte de circuit imprimé principale GS500Z.
- J2 sur X-P CE se connecte à J60 sur la carte principale.
- W12 sur X-P CE se connecte directement à la ligne de secteur en utilisant J57 ou J58 sur la carte de circuit imprimé principale GS500Z.

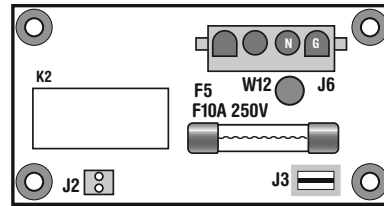

X-B CE **Pièce n° 53311**

Utilisé pour le rendement de la soufflante UNIQUEMENT

- J3 sur X-B CE se connecte directement à la ligne de secteur en utilisant J52 ou J51 sur la carte de circuit imprimé principale GS500Z.
- J2 sur X-B CE se connecte à J60 sur la carte principale.
- W12 sur X-B CE se connecte directement à la ligne de secteur c.a. en utilisant J57 ou J58 sur la carte de circuit imprimé principale GS500Z.

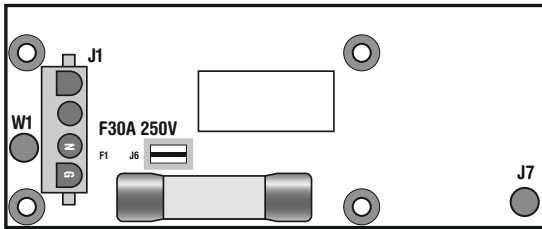

X-P231 CE **Pièce n° 55025**

Peut remplacer X-P CE dans les cas où une protection de circuit de dérivation serait nécessaire aux dispositifs à forte intensité qui surchargeraient le fusible d'entrée d'alimentation F6 (1-A) sur la carte de circuit imprimé principal.

- J6 sur X-P231 se connecte directement à la ligne de secteur en utilisant J25 ou J32 sur la carte de circuit imprimé principale GS500Z selon la configuration de fonctionnement c.a.
- J7 sur X-P 231 se connecte à J60 sur la carte principale.
- W1 sur X-P231 CE se connecte directement à la ligne de secteur c.a. en utilisant J57 ou J58 sur la carte de circuit imprimé principale GS500Z.

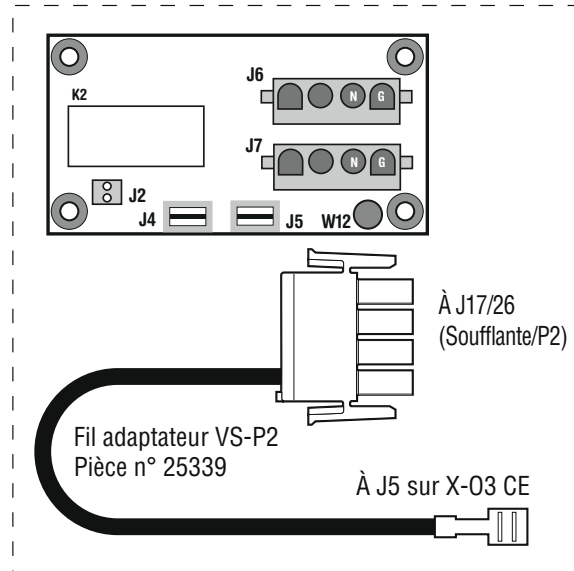

Kit X-2SP CE **Pièce n° 53985**

L'adaptateur n° 25339 est utilisé avec le X-03 CE pour faire fonctionner une pompe 2 à 2 vitesses.

Aucune soufflante n'est disponible quand ce kit est utilisé.

- J4 sur X-03 CE se connecte directement à la ligne de secteur c.a. en utilisant J52 ou J51 sur la carte de circuit imprimé principale GS500Z.
- J2 sur X-P CE se connecte à J60 sur la carte principale.
- W12 sur X-P CE se connecte directement à la ligne de secteur c.a. en utilisant J57 ou J58 sur la carte de circuit imprimé principale GS500Z.
- J5 sur X-P CE se connecte à J17/26 sur la carte de circuit imprimé principale GS500Z à l'aide d'un fil adaptateur VS-P2.

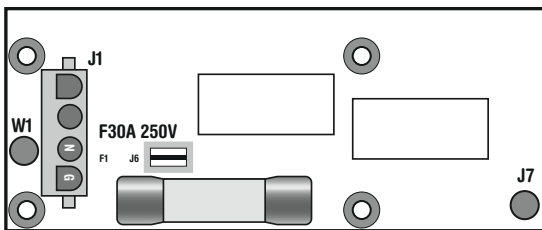

X-P332 CE **Pièce n° 55138**

Peut remplacer X-P CE dans les cas où une protection de circuit de dérivation serait nécessaire aux dispositifs à forte intensité qui surchargeraient le fusible d'entrée d'alimentation F6 (1-A) sur la carte de circuit imprimé principal.

- J6 sur X-P332 se connecte directement à la ligne de secteur c.a. en utilisant J25 ou J32 sur la carte de circuit imprimé principale GS500Z selon la configuration de fonctionnement c.a.
- J7 sur X-P332 CE se connecte à J13 sur la carte principale.
- W1 sur X-P332 CE se connecte directement à la ligne de secteur c.a. en utilisant J57 ou J58 sur la carte de circuit imprimé principale GS500Z.

Commutateurs DIP et cavaliers

SSID #
100
67
38

Série de commutateurs A

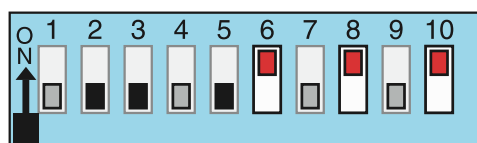

A1, Arrêt mode test

A2, s.o.

A3, Panneau Duplex

A4, Protection gel aux.

A5, Pompe 1 à 1 vitesse en mode circ.

A6, 50 Hz

A7, Changements mode permis

A8, Degrés Celsius

A9, Arrêt pompe circ.

A10, Mode faible intensité

Compatible avec
GS51x/GS5xxS/GS5xxD

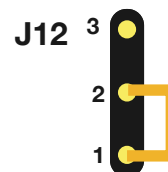

J43



Réinitialisation
mémoire

Fonctions des commutateurs DIP

A1	Mode test (normalement sur arrêt « OFF »)
A2	s.o.
A3	Position « ON » : utiliser le mini panneau Position « OFF » : utiliser le panneau Digital Duplex ou le panneau Lite Duplex.
A4	Protection gel aux. (doit être sur la position « OFF »/Arrêt).
A5	Position « ON » : pompe 1 à deux vitesses Position « OFF » : pompe 1 à 1 vitesse (A9 doit être sur « ON »/marche et une pompe circulaire doit être installée)
A6	Position « ON » : fonctionnement 50 Hz Position « OFF » : fonctionnement 60 Hz
A7	Position « ON » : mode « Standard » uniquement Position « OFF » : changements de mode permis « Std »/« Ecn »/« Sleep »
A8	Position « ON » : température affichée en degrés Celsius Position « OFF » : température affichée en degrés Fahrenheit
A9	Position « ON » : pompe circ. 24 h avec arrêt complet à 3 °F Position « OFF » : aucune pompe circ.
A10	Position « ON » : le chauffe-eau est désactivé lorsque la soufflante ou toute pompe à haut régime fonctionne (mode faible intensité) Position « OFF » : le chauffe-eau peut fonctionner en même temps que les pompes à haut régime ou la soufflante (mode intensité élevée)

Remarque : La configuration du panneau est toujours « Jets2 », « Jets1 », « Temp », « Light ».

Fonctions cavalier

- J12** Le cavalier sur la broche 1 et 2 permet le mode de compatibilité avec le GS51x/GS5xxS/GS5xxD
Le cavalier sur la broche 2 et 3 permet le mode de compatibilité avec le GS50x (ne pas utiliser avec les panneaux Serial ou Deluxe).
- J43** Quand le cavalier est placé sur 2 broches lors de la mise sous tension, le système réinitialise la mémoire rémanente.
Laisser sur 1 broche pour activer la fonction de mémoire rémanente.

Connexions de l'ozonateur

Remarque : Une fois les broches verrouillées dans le connecteur, celles-ci doivent être dégagées avec un outil spécial. S'adresser à l'agent commercial Balboa pour toute information sur l'achat d'un tire-broche.

Configuration du connecteur de l'ozonateur (230 V C.A., 50 Hz) :

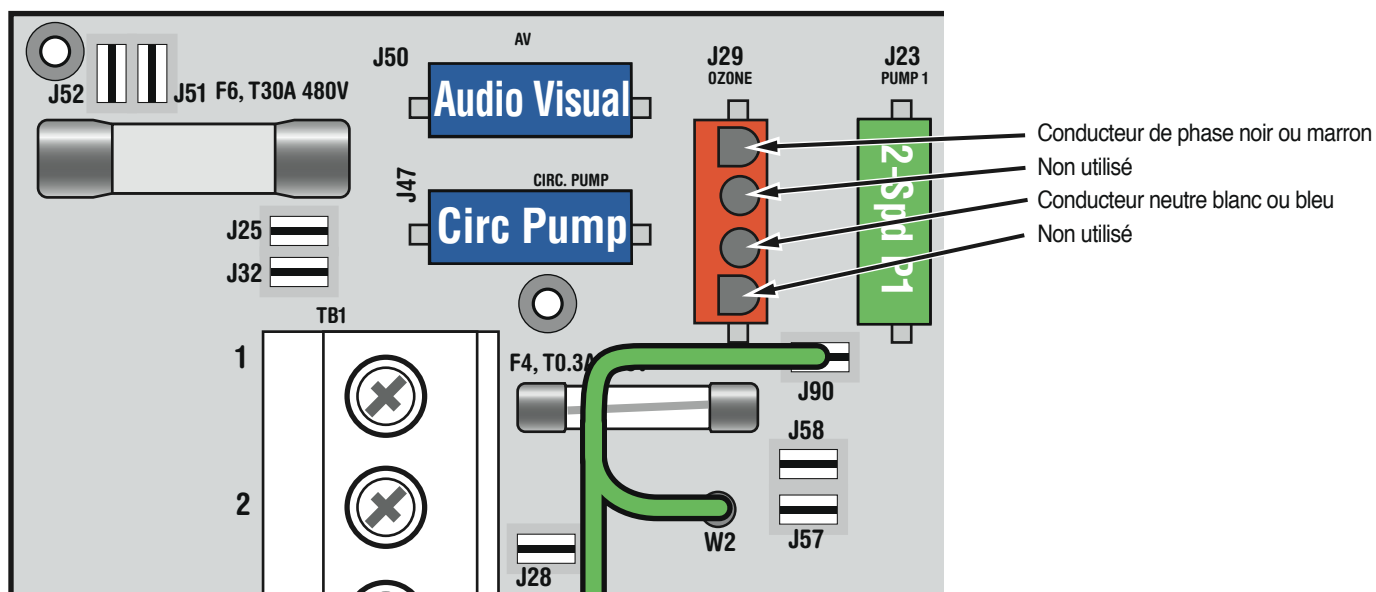
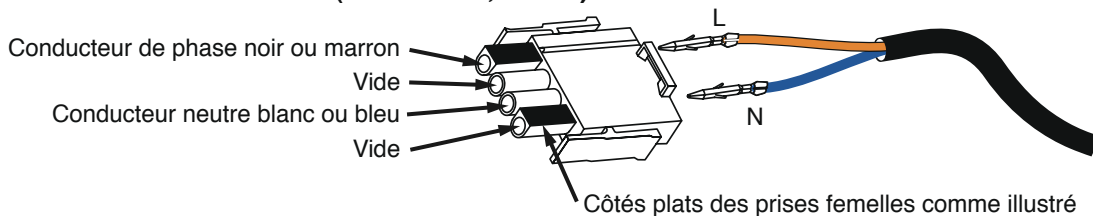

Configurations de panneau Serial

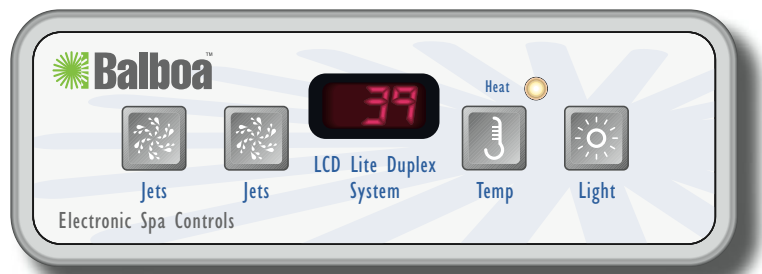

Lite Duplex

PN 54251 avec cache PN 11671

- Se connecte à la borne J1 du panneau principal